



IMPRESSA S90/S95/S9

IMPRESSA 701/601

Gebruiksaanwijzing



Art. Nr. 63720

**I
M
P
R
E
S
S
A**

Legende:

- **DISPLAY** DISPLAYGEGEVENS = ter informatie
- **DISPLAY** DISPLAYGEGEVENS = ga te werk volgens de getoonde meldingen.



= Aanwijzing



= Belangrijk



= Tip



Fig. 1

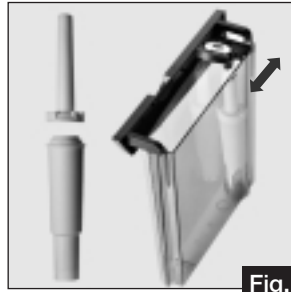

Fig. 2



Fig. 3



Fig. 4



Fig. 5



Fig. 6



Fig. 7

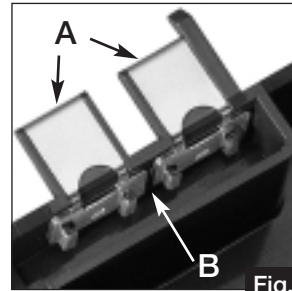

Fig. 8

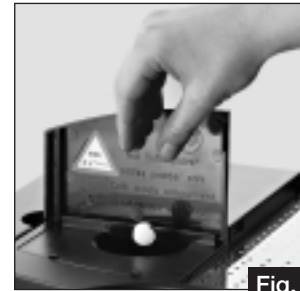

Fig. 9



Fig. 10

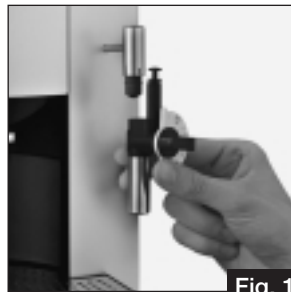

Fig. 11

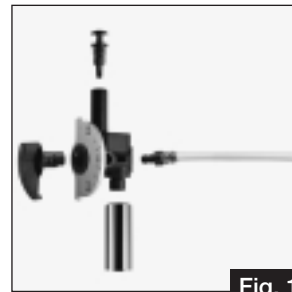

Fig. 12

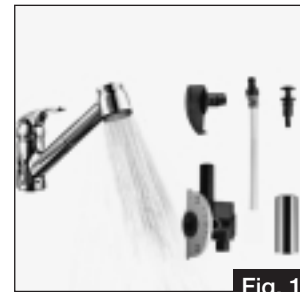
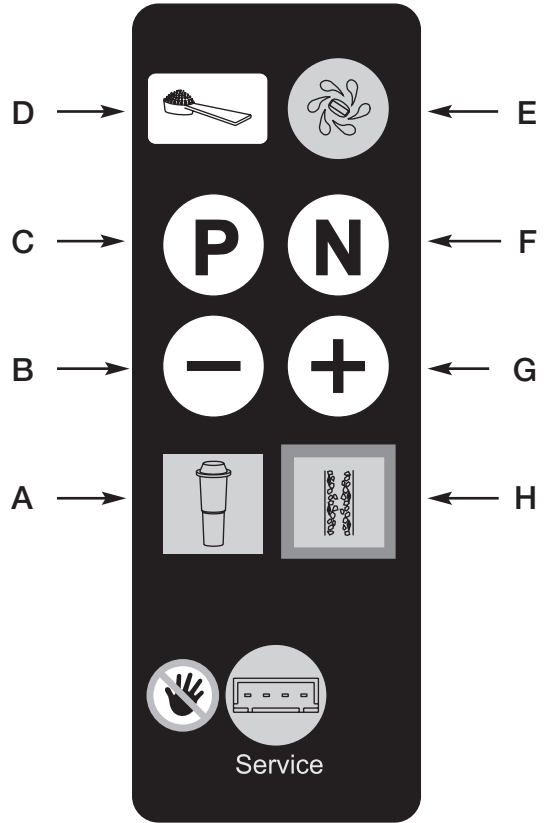
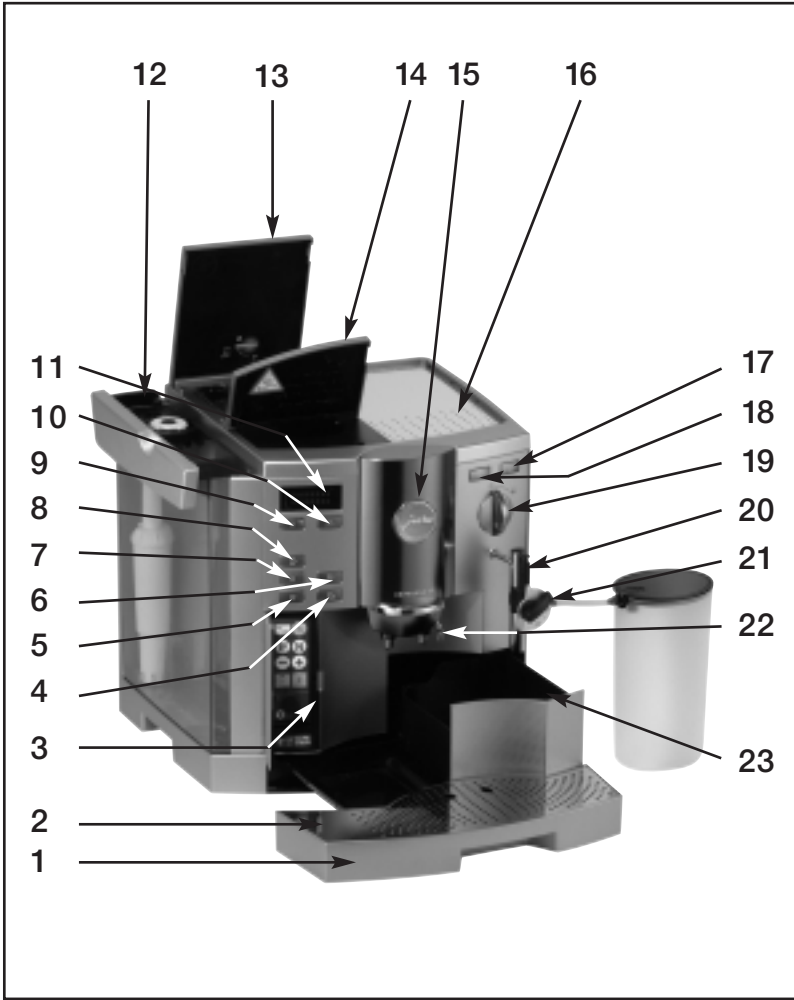

Fig. 13



Gebruiksaanwijzing

1. Lekbakje / reservoir restwater
2. Rooster
3. Afdekkapje programmeertoetsen
4. Keuzetoets 2 grote koppen
5. Keuzetoets 1 grote kop
6. Keuzetoets 2 kleine koppen
7. Keuzetoets 1 klein kop
8. Keuzetoets speciale koffie
9. AAN/UIT-schakelaar
10. Spoeltoets
11. Display-dialogsysteem
12. Waterreservoir met draagbeugel
13. Deksel bonenreservoir en aromadeksel
14. Deksel van vulopening voor gemalen koffie
15. In hoogte verstelbaar koffie-uitloop
16. Inschakelbare koppenwarmer
17. Keuzetoets stoom
18. Keuzetoets stoomdosering
19. Keuzeschakelaar sector koffie of heet water/stoom (KRAAN)
20. Zwenkbaar pijpje voor stoom
21. Profi-Auto-Cappuccino
22. In hoogte verstelbare thee-uitloop
23. Residubak

Programmeertoetsen

- A Filter wisselen
- B Doorlopen van het programma/verlagen van de geprogrammeerde waarden
- C Programma openen
- D Keuzetoets voor gemalen koffie
- E Reinigingsprogramma
- F Programma corrigeren/sluiten
- G Doorlopen van het programma/verhogen van de geprogrammeerde waarden
- H Ontkalkingsprogramma

Inhoudsopgave

Jura Impressa

1. Beschrijving van het apparaat	blz. 7	13. Programmeren	blz. 13
2. Veiligheidsvoorschriften	blz. 7	13.1 Programmeren koffie dosering	blz. 14
2.1 Waarschuwing	blz. 7	13.2 Programmeren koffietemperatuur	blz. 14
2.2 Veiligheidsmaatregelen	blz. 7	13.3 Programmeren hoeveelheid water	blz. 14
3. Voorbereiding van het apparaat	blz. 8	13.4 Programmeren stoom portie	blz. 14
3.1 Controleren van de netspanning	blz. 8	13.5 Programmeren thee portie	blz. 15
3.2 Controle van de elektrische zekering	blz. 8	13.6 Programmeren filter	blz. 15
3.3 Koffiebonenreservoir vullen	blz. 8	13.7 Programmeren waterhardheid	blz. 15
3.4 Instellen koffiemolen	blz. 8	13.8 Programmeren Economy Mode	blz. 15
4. Het eerste gebruik	blz. 8	13.9 Programmeren klok	blz. 15
4.1 Systeem met water vullen	blz. 8	13.10 Programmeren automatische inschakeltijd	blz. 16
4.2 Kopjesverlichting	blz. 9	13.11 Programmeren automatische uitschakeltijd	blz. 16
5. Apparaat spoelen	blz. 9	13.12 Opvragen aantal gezette koppen koffie	blz. 16
6. Instellen waterhardheid	blz. 9	13.13 Programmeren van de taal	blz. 16
7. Plaatsen van de CLARIS-filterpatroon	blz. 10	13.14 Programmatoets (N)	blz. 16
7.1 Plaatsen van het filter	blz. 10	14. Reiniging en onderhoud	blz. 17
7.2 Filter wisselen	blz. 10	14.1 Water vullen	blz. 17
8. Koffiezetten	blz. 11	14.2 Afvalbak legen	blz. 17
8.1 Bereiding met gemalen koffie	blz. 11	14.3 Lekbak legen	blz. 17
9. Verkrijgen van heet water	blz. 11	14.4 Bonen vullen	blz. 17
10. Gebruik van stoom	blz. 11	14.5 Verwijderen van steentjes	blz. 17
11. Melk opschuimen met de Auto-Cappuccino S90/S95/601	blz. 12	14.6 Apparaat reinigen	blz. 17
11.1 Opschuimen van een hoeveelheid melk S90/S95/601	blz. 12	14.7 Apparaat verkalkt	blz. 18
11.2 Opschuimen van melk met continu stoom S90/S95/601	blz. 12	14.8 Metaalcontacten reinigen	blz. 18
11.3 Professionele Auto-Cappuccino op de S9, 701 aansluiten	blz. 12	14.9 Algemene reinigingsvoorschriften	blz. 18
11.4 Bereiden van cappuccino en warme melk met Professionele Auto-Cappuccino	blz. 13	14.10 Systeem leegmaken	blz. 18
11.5 Reiniging van de Professionele Auto- Cappuccino	blz. 13	15. Reinigen	blz. 18
12. Apparaat uitschakelen	blz. 13	16. Ontkalken	blz. 19
		17. Recupereren	blz. 20
		18. Tips voor een perfecte koffie	blz. 20
		19. Meldingen	blz. 21
		20. Problemen	blz. 22
		21. Juridische aanwijzingen	blz. 24
		22. Technische gegevens	blz. 24

Belangrijke instructies voor de gebruiker

Wij feliciteren u met de aankoop van dit Jura product.

Lees deze gebruiksaanwijzing zorgvuldig door, voordat u het nieuwe apparaat gaat gebruiken en bewaar de gebruiksaanwijzing zodat u deze ook later nog kunt raadplegen.

Indien u meer informatie wenst of er zich bijzondere problemen voordoen die in deze gebruiksaanwijzing volgens u niet voldoende behandeld worden, kunt u meer informatie inwinnen bij uw vakhandelaar of direct bij Jura Nederland BV.

1. Beschrijving van het apparaat

Deze volautomatische machine voor 2 koppen koffie of espresso beschikt over een uitgekende technologie, is zeer gemakkelijk te bedienen en zet in één keer één of twee koppen schuimende espresso of koffie van uitstekende gastronomische kwaliteit. Jura heeft het Intelligent Pre Brew Aroma System (I.P.B.A.S®), dat uit de professionele sector stamt, verder ontwikkeld en verfijnd, zodat het koffiearoma zich volledig kan ontploegen.

De Auto-Cappuccino zorgt er bijvoorbeeld voor dat het opschuimen van melk voor een perfecte cappuccino direct uit een Tetra Pak of melkkannetje opgewarmd en opgeschuimd wordt. Kies hiervoor de stoomdoserings- of de stoomcontinuuits. Met uw apparaat wordt ook het maken van thee zeer eenvoudig. De waterhoeveelheid kan van tevoren geprogrammeerd worden en u hoeft alleen het kopje onder de koffie-uitloop te plaatsen. Nu loopt door de aparte uitloop de gewenste hoeveelheid water in het kopje.

Het toestel functioneert volledig automatisch, één druk op de knop is genoeg. Een display met duidelijke Nederlandse tekst geeft u informatie, waardoor de bediening bijzonder eenvoudig is. En dankzij de geïntegreerde spoel-, reinigings- en ontkalkingsprogramma's is ook het onderhoud snel en eenvoudig.

2. Veiligheidsvoorschriften

2.1 Waarschuwing

- Kinderen kunnen de gevaren die zich kunnen voordoen in de omgang met elektrische apparaten niet inschatten. Laat kinderen daarom nooit zonder toezicht alleen met elektrische apparaten.
- Het apparaat mag slechts door vooraf geïnstrueerde personen bediend worden.
- Nooit een defect apparaat of een apparaat met een duidelijk defect elektriciteits snoer in gebruik nemen.
- Dompel het apparaat nooit in water.

2.2 Veiligheidsmaatregelen

- Het apparaat nooit blootstellen aan weersinvloeden zoals regen, sneeuw of vorst. Het apparaat niet met natte handen bedienen.
- Het apparaat op een stevige en rechte ondergrond plaatsen. Nooit op hete of warme oppervlakken (kookplaten) plaatsen. Kies een plaats die voor kinderen en huisdieren onbereikbaar is.
- Bij langere afwezigheid (vakantie e.d) altijd de stekker uit het stopcontact verwijderen.
- Bij schoonmaakwerkzaamheden altijd eerst de stekker uit het stopcontact verwijderen.
- Haal de stekker nooit uit het stopcontact door aan het snoer of apparaat zelf te trekken.
- Het apparaat nooit zelf repareren of openen. Reparaties mogen alleen door erkende servicecentra met originele onderdelen en accessoires uitgevoerd worden.
- Het apparaat is d.m.v. een snoer op het stroomnet aangesloten. Let erop dat niemand over het snoer kan struikelen en het apparaat meetrokt. Houd kinderen en huisdieren weg bij het apparaat.
- Doe het apparaat of delen ervan nooit in de afwasmachine.

- De plaats van het apparaat moet zo worden gekozen dat een goede luchtcirculatie mogelijk is en oververhitting voorkomen wordt.

3. Voorbereiding van het apparaat

3.1 Controleren van de netspanning

Het apparaat is door de fabriek ingesteld op de juiste netspanning. Controleer of uw netspanning overeenkomt met de gegevens op het typeschildje aan de onderkant van het apparaat.

3.2 Controle van de elektrische zekering

Het apparaat is afgestemd op een stroomsterkte van 10 Ampère. Controleer of uw zekering hiermee overeenstemt.

3.3 Koffiebonenreservoir vullen

 om lange tijd plezier van uw apparaat te hebben en uitval door reparatiewerkzaamheden te voorkomen dient u erop te letten dat de molen van uw Jura koffiemachine niet geschikt is voor koffiebonen die tijdens of na het branden zijn behandeld met additieven (b.v. suiker). Het gebruik van dergelijke koffiemengsels kan leiden tot beschadigingen aan de molen. Reparatiekosten die hieruit voortvloeien vallen niet onder de garantiebepalingen.

- Open het deksel van het koffiebonenreservoir (13) en verwijder het aromadeksel.
- Zorg ervoor dat het bonenreservoir schoon is en verwijder eventuele ongerechtigheden.
- Vul het koffiebonenreservoir (Fig. 1) met koffiebonen, leg het aromadeksel op zijn plaats en sluit het deksel.

3.4 Instellen koffiemolen

U kunt de instelling van uw koffiemolen aanpassen aan het soort gebruikte koffiebonen. Wij adviseren u voor:



licht gebrande koffie → een fijnere instelling
donker gebrande koffie → een grovere instelling

- Open het deksel van het bonenreservoir (13).
- Voor het instellen van de maalgraad draait u de knop (Fig. 1) in de gewenste stand.
- U beschikt over de volgende mogelijkheden:
hoe kleiner het stipje, des te fijner wordt het maalsel
hoe groter het stipje, des te grover wordt het maalsel

 De maalgraad mag alleen tijdens het malen versteld worden.

4. Het eerste gebruik

4.1 Systeem met water vullen

- Schakel het apparaat in met de AAN/UIT  toets. Het apparaat kiest automatisch de startpositie.
- **DISPLAY** A.U.B. WACHTEN
- **DISPLAY** SYSTEEM VULLEN / STOOM DRUKKEN
- Druk op de toets .
- **DISPLAY** WATER VULLEN
- Verwijder het waterreservoir en spoel deze goed uit met koud leidingwater.
- Vul het waterreservoir met water en plaats deze weer in het apparaat. Let erop dat het waterreservoir goed aansluit.
- **DISPLAY** SYSTEEM VULLEN / STOOM DRUKKEN
- Plaats een kannetje onder het zwenkbare uitlooppijpje (20) en druk op de toets .
- **DISPLAY** A.U.B. WACHTEN

■ **DISPLAY** APPARAAT SPOELEN

- Plaats een kannetje onder de koffie-uitloop (15) en druk op de spoeltoets .
- **DISPLAY** APPARAAT SPOELT
- **DISPLAY** KOFFIE GEREED

4.2 Kopjesverlichting

Omdat het oog meegeniet, plaatst de kopjesverlichting de perfecte koffie altijd in het juiste licht.

Bij het inschakelen van het apparaat of bij het indrukken van een willekeurige knop wordt de kopjesverlichting gedurende 3 minuten actief. U kunt de kopjesverlichting, ook als deze uitgeschakeld is, inschakelen door op een willekeurige knop te drukken.

5. Apparaat spoelen

■ **DISPLAY** APPARAAT SPOELEN

- Plaats een leeg kopje onder het koffie-uitloop (15).
- Druk op de spoeltoets .



Als het apparaat uitgeschakeld en al afgekoeld is, wordt bij het inschakelen van het apparaat opnieuw om een spoelbeurt gevraagd.

Bij het uitschakelen van het apparaat wordt automatisch een spoelbeurt uitgevoerd.

6. Instellen waterhardheid

In het apparaat wordt water verwarmd. Dit leidt tot verkalking, die automatisch in de display wordt aangegeven.

Het apparaat moet op de hardheid van het gebruikte water ingesteld worden. Hiervoor kunt u gebruik maken van de bijgeleverde test-staafjes.



1° Duitse hardheid (°D) komt overeen met 1,79° Franse hardheid (°F).

Het apparaat heeft 5 standen, die ingesteld kunnen worden. Tijdens de instelling van de waterhardheid wordt de keuze in het display getoond.

De meldingen op het display betekenen:

WATER

HARDHEID – – De waterhardheidsfunctie is uitgeschakeld

WATER

Duitse hardheid 1 – 7°

HARDHEID 1

Franse hardheid 1,79 – 12,53°

WATER

Duitse hardheid 8 – 15°

HARDHEID 2

Franse hardheid 14,32 – 26,85°

WATER

Duitse hardheid 16 – 23°

HARDHEID 3

Franse hardheid 28,64 – 41,14°

WATER

Duitse hardheid 24 – 30°

HARDHEID 4

Franse hardheid 42,96 – 53,7°

Het apparaat is door de fabriek afgesteld op stand 3. Deze instelling kunt u veranderen. Ga daarbij als volgt te werk:

- Schakel het apparaat in met de AAN/UIT  toets. Het apparaat kiest automatisch de startpositie.





■ **DISPLAY** A.U.B. WACHTEN

- Open het afdekkapje (3) en druk op toets , tot u een akoestisch signaal hoort.

■ **DISPLAY** TOETS KIEZEN / KOFFIE

- Druk nu verschillende keren achter elkaar op toets , totdat de volgende melding verschijnt:

■ **DISPLAY** display:HARDHEID WATER 3

- Als u nu op toets , drukt, hoort u een akoestisch signaal en verschijnt de ingestelde hardheidsgraad.
- Door op toets  of  te drukken, kunt u nu de gewenste hardheid instellen. Als u de juiste hardheidsgraad heeft ingesteld, moet u ter bevestiging opnieuw toets  indrukken. U hoort een akoestisch signaal.

- Druk nu op toets **N** om weer terug te keren naar de uitgangspositie.

7. Plaatsen van de CLARIS-filterpatroon

 Bij een juist gebruik van de Claris-filterpatroon hoeft uw apparaat niet meer ontkalkt te worden. Meer informatie over de Claris-filterpatroon vindt u in de brochure «Claris. Hard tegen kalk. Zacht voor uw koffiezetapparaat.»

7.1 Plaatsen van het filter

- Klap de houder van het patroon omhoog. Plaats het filterpatroon met lichte druk in het waterreservoir (Fig. 2).
- Sluit de houder van het patroon tot deze hoorbaar vastklikt.
- Vul het waterreservoir met koud, vers leidingwater en plaats het reservoir terug. Schakel nu het apparaat weer in met de AAN/UIT **U** toets.
- Open het afdekkapje (3) en druk op toets **P** tot u een akoestisch signaal hoort.
- **DISPLAY TOETS KIEZEN / KOFFIE DOSERING**
- Druk nu verschillende keren achter elkaar op toets **+**, totdat de volgende melding verschijnt:
- **DISPLAY FILTER NEE**
- Als u nu op toets **P** drukt, hoort u een akoestisch signaal.
- **DISPLAY NEE knippert**
- Door op toets **-** of **+** te drukken kunt u de instelling veranderen.
- **DISPLAY JA knippert**
- Druk ter bevestiging opnieuw op toets **P**. U hoort een akoestisch signaal.
- **DISPLAY FILTER SPOELT / STOOM DRUKKEN**
- Zet een kannetje dat groot genoeg is (ca. 1 liter) onder het zwenkbare stoompijpje (20) en druk op de toets **↓**.

- **DISPLAY A.U.B. WACHTEN / FILTER SPOELT.** De waterafname stopt automatisch.
- **DISPLAY FILTER JA**
- Druk op toets **N**.
- **DISPLAY KOFFIE GEREED**

 Het water kan een lichte verkleuring vertonen (niet schadelijk voor de gezondheid).

7.2 Filter wisselen

Na een verbruik van 50 liter is het filter verzadigd en uitgewerkt.

- **DISPLAY FILTER WISSELEN**
 - Bij minder waterverbruik moet het filter om de twee maanden vervangen worden. Er komt geen melding op het display. Op de houder van het patroon bevindt zich een speciaal draaibaar schijfje, waarmee de vervangingsdatum kan worden ingesteld.
 - Maak het waterreservoir leeg en klap de houder van het patroon omhoog. Plaats het filterpatroon met lichte druk in het waterreservoir (Fig. 2).
 - Sluit de houder van het patroon tot deze hoorbaar vastklikt.
 - Vul het waterreservoir met koud, vers leidingwater en plaats het waterreservoir terug in de machine.
 - Schakel nu het apparaat weer in met de AAN/UIT **U** toets.
 - Open het afdekkapje (3) en druk op toets **P** tot u een akoestisch signaal hoort.
 - **DISPLAY FILTER SPOELEN / STOOM DRUKKEN**
 - Zet een kannetje dat groot genoeg is (ca. 1 liter) onder het zwenkbare stoompijpje (20) en druk op de toets **↓**.
 - **DISPLAY A.U.B. WACHTEN / FILTER SPOELT**
 - **DISPLAY KOFFIE GEREED**
-  Het water kan een lichte verkleuring vertonen (niet schadelijk voor de gezondheid).



8. Koffiezetten



- Schakel het apparaat in met de AAN/UIT  toets.
- **DISPLAY** A.U.B. WACHTEN
- **DISPLAY** APPARAAT SPOELEN
- Plaats een leeg kopje onder de koffie-uitloop (15) en druk op de spoeltoets .
- **DISPLAY** APPARAAT SPOELT
- **DISPLAY** KOFFIE GEREED
- Plaats nu 1 of 2 kopjes onder de koffie-uitloop en druk op de gewenste keuzetoets. Het voorbevochtigingsproces (I.P.B.A.S®) maakt het koffiemaatsel vochtig, onderbreekt kort het doorlopen en begint dan met het eigenlijke koffiezetproces.

 U kunt het doorlopen ook voortijdig onderbreken door op één van de koffiekeuzetoetsen te drukken.



 Om een mooie crémelaag te krijgen, kunt u de koffie-uitloop (Fig. 3) individueel aan de hoogte van de kopjes aanpassen.

8.1 Bereiding met gemalen koffie

- Open het afdekkapje (3).
 - Druk op de keuzetoets voor gemalen koffie .
 - **DISPLAY** GEMALEN KOFFIE
 - Vul nu 1 of 2 afgestreken maatschepjes gemalen koffie in de vultrechter voor gemalen koffie (14).
 - Plaats 1 kopje c.q. 2 kopjes onder de koffie-uitloop (15) en druk op de gewenste koffiekeuzetoets.
-  **Nooit oploskoffie of snelfilterkoffie gebruiken. Wij adviseren u altijd gemalen koffie van vers gemalen koffiebonen of vacuümverpakte gemalen espressokoffie te gebruiken. **Nooit met meer dan 2 afgestreken schepjes gemalen koffie vullen. Het reservoir is geen voorraadbus.****

 Indien per vergissing op de toets  gedrukt wordt, kan dit hersteld worden door op een koffiekeuzetoets te drukken. Er wordt dan gespeeld.

9. Verkrijgen van heet water

- Plaats een kopje onder de in hoogte verstelbare heet wateruitloop (22) en draai de schakelaar voor heet water (19) op het symbool . Nu geeft het apparaat heet water af.
- **DISPLAY** THEE PORTIE
- De heet water afname stopt automatisch.
- **DISPLAY** KRAAN DICHT
- Draai de schakelaar voor heet water op het symbool  terug.





 U kunt de afname ook voortijdig onderbreken, door de schakelaar voor heet water (19) naar het symbool  terug te draaien.

10. Gebruik van stoom





 De stoom kan worden gebruikt om vloeistoffen te verhitten maar ook om melk voor cappuccino op te schuimen. Let erop dat bij het verhitten van vloeistof het stoom- / cappuccinopijpje naar boven wordt geschoven. Bij het opschuimen van vloeistof schuift u het stoom- / cappuccinopijpje naar beneden (fig. 4).

 Afhankelijk van het systeem komt er bij het opschuimen eerst wat water naar buiten dat kan worden afgetapt voordat de stoom zelf wordt bereid. Het goede resultaat, b.v. bij het opschuimen van melk, wordt op geen enkele wijze beïnvloed.

Bij het bereiden van stoom kan het aanvankelijk spetteren. Het stoom- / cappuccinopijpje wordt heet. Vermijdt direct contact met de huid.

- Schakel de koffiemachine in met de schakelaar toets .
- **DISPLAY** A.U.B. WACHTEN
- **DISPLAY** APPARAT SPOELEN
- Druk op de spoeltoets .
- **DISPLAY** APPARAT SPOELEN
- **DISPLAY** KOFFIE GEREED
- Zet een kopje onder het zwenkbare stoom- / cappuccinopijpje (20) en dompel het stoom- / cappuccinopijpje in de op te schuimen melk of de te verhitten vloeistof.
- Druk op de keuzetoets stoomdosering .
- U kunt het bereiden afbreken door voortijdig op keuzetoets stoomdosering  te drukken.
- **DISPLAY** KOFFIE GEREED



11. Melk opschuimen met de Auto-Cappuccino S90/S95/601

Uw apparaat is klaar voor het opschuimen van melk, zodra de beide lampjes van de toetsen   constant branden. Branden de lampjes niet, druk dan op een van de beide stoomtoetsen  .

11.1 Opschuimen van een hoeveelheid melk S90/S95/601

- Vul een melktankje met melk en dompel het aanzuigslangetje er in.
- Plaats een kopje onder het zwenkbare stoompijpje (20) en druk op de toets .
- **DISPLAY** STOOM PORTIE
- De stoomafname stopt automatisch
- **DISPLAY** KOFFIE GEREED



Als de Auto-Cappuccino langere tijd niet is gebruikt, druk dan eerst op de toets  tot er melk aangezogen wordt en dan op de toets . Zo verkrijgt u een regelmatige stoomdosering.

11.2 Opschuimen van melk met continu stoom S90/S95/601

- Vul een melktankje met melk en dompel het aanzuigslangetje er in.
- Plaats een kopje onder het zwenkbare stoompijpje (20) en druk op de toets .

En uw melk wordt opgeschuimd.

- **DISPLAY** STOOM AFNAME
- Hebt u de gewenste hoeveelheid bereikt, dan drukt u opnieuw op de toets .
- **DISPLAY** KOFFIE GEREED



Met het regelkraantje regelt u de optimale schuim. Draai het kraantje licht naar recht of links, tot het gewenste resultaat is bereikt.

11.3 Professionele Auto-Cappuccino op de S9, 701 aansluiten (otioneel S90/S95/601)

- Demonteer ofwel het verwisselbare warmwatermondstuk ofwel het verwisselbare stoom-/ opschuimmondstuk.
- Monteer nu uw Professionele Auto-Cappuccino (fig. 11).
- Druk het slangetje aan de ene zijde in de opening achter de keuzeschijf (fig. 12).





Het als optie (S90/S95/601) verkrijgbare melktankje is geschikt om melk aan te zuigen.

11.4 Bereiden van cappuccino en warme melk met Professionele Auto-Cappuccino

- Vul het melktankje met melk of dompel het slangetje direct in de melk.
- Zet een kopje onder de Professionele Auto-Cappuccino.
- Druk op de keuzeknop stoomdosering .
- **DISPLAY** STOOM DOSERING
- Er wordt net zo lang opgeschuimd of warme melk bereid als u de stoomdosering hebt geprogrammeerd. (zie “Programmering stoomdosering” hoofdstuk 13.4).
- **Voor cappuccino draait u de keuzehendel (1) (fig. 10) naar sector (2)**
- **Voor warme melk draait u de keuzehendel (1) (fig. 10) naar sector (3)**
- Zet nu het kopje met het cappuccinoschuim of de warme melk onder het koffieuitlooppijpje en neem het gewenste koffieproduct af.

11.5 Reiniging van de Professionele Auto-Cappuccino

-  Na de bereiding moet de Professionele Auto-Cappuccino worden gereinigd. Wij adviseren deze reiniging dagelijks uit te voeren.
- Doe hiervoor water in een bak en dompel het slangetje daarin.
- Neem net zo lang stoom af totdat er alleen nog maar een schoon mengsel van water en stoom uitstroomt.
- Eventueel moet voor een optimale reiniging de Professionele Auto-Cappuccino worden gedemonteerd en moet de doorstroomregeling grondig met water worden gespoeld (fig. 13).

■  Gebruik voor een grondige reiniging het Jura Auto-Cappuccino reinigingsmiddel. Dit is in de vakhandel te koop.

12. Apparaat uitschakelen

Bij het uitschakelen van het apparaat wordt het apparaat automatisch nog een keer gespoeld. Plaats daarom een lege beker onder de koffie-uitloop (15) en druk op de AAN/UIT  toets. Nadat het spoelwater in de beker is gelopen, schakelt het apparaat uit. Het opgevangen spoelwater weggooien.

13. Programmeren

Het apparaat is door de fabriek zo afgesteld, dat u zonder verdere programmering koffie kunt zetten. Om het resultaat geheel aan uw smaak aan te passen, kunt u diverse waarden apart instellen. Hiervoor kunt u gebruikmaken van de programmeertoetsen achter het afdekkapje (3).





U kunt de volgende waarden programmeren:

- ▶ Koffie dosering
- ▶ Temperatuur koffie
- ▶ Water dosering
- ▶ Stoom portie
- ▶ Thee portie
- ▶ Filter
- ▶ Waterhardheid
- ▶ Economy Mode
- ▶ Klok
- ▶ Automatische inschakeltijd
- ▶ Automatische uitschakeltijd
- ▶ Afleesbare teller / aantal handelingen
- ▶ Taal









13.1 Programmeren koffie dosering

- Schakel het apparaat in met de AAN/UIT  toets.
- Druk op toets  tot u een akoestisch signaal hoort.
- **DISPLAY** KOFFIE DOSERING / TOETS KIEZEN
- Druk nu op de koffietoets die u wilt programmeren. Kies daarbij steeds de toets voor 1 kopje. Na het programmeren kiest het apparaat zelf de benodigde hoeveelheid voor 2 kopjes.
- **DISPLAY** KOFFIE
- II +
- Door kort op de toets  of  te drukken, kunt u zelf de dosering bepalen.
- Druk daarna kort op toets , om de nieuwe dosering koffie in het geheugen op te slaan.
- **DISPLAY** KOFFIE DOSERING / TOETS KIEZEN
- Door op de toets  te drukken kunt u de volgende stap selecteren of druk op de toets  om de programmering te verlaten.







13.2 Programmeren koffietemperatuur

- **DISPLAY** TEMP. KOFFIE / TOETS KIEZEN
- Druk op de koffie toets die u nu wilt programmeren.
- Kies met de toets  of  de gewenste temperatuur (hoog of normaal).
- Druk daarna kort op toets , om de nieuwe temperatuur in het geheugen op te slaan.
- **DISPLAY** TEMP. KOFFIE / TOETS KIEZEN
- Door op de toets  te drukken kunt u de volgende stap selecteren of druk op de toets  om de programmering te verlaten.

13.3 Programmeren hoeveelheid water

- **DISPLAY** WATER DOSERING / TOETS KIEZEN
- Plaats het gewenste kopje onder de koffie-uitloop (15) en druk daarna op de koffie toets die u wilt programmeren.
- **DISPLAY** Het door u gekozen product wordt bevestigd.
- Uw machine maakt nu koffie.
- **DISPLAY** GENOEG KOFFIE? / -TOETS DRUKKEN
- **DISPLAY** OK?  - II +
- Als de door u gewenste hoeveelheid water bereikt is, drukt u op toets . Door daarna op toets  te drukken, kunt u de volgende programmeerbare waarde kiezen.
- U kunt de hoeveelheid water ook nog een keer veranderen. Druk daarvoor op de toets  of .
- Als u nog een keer koffie wilt maken om de hoeveelheid water te controleren, drukt u opnieuw op de keuzetoets. Anders drukt u kort tot slot op toets , om de gekozen hoeveelheid water in het geheugen op te slaan.
- Door op de toets  te drukken kunt u de volgende stap selecteren of druk op de toets  om de programmering te verlaten.

13.4 Programmeren stoom portie

- **DISPLAY** STOOM PORTIE
- Druk op de toets .
- **DISPLAY** PORTIE ...20 SEC.
- U kunt met de toets  of  de tijd in seconden verstellen (insteltijd van 3- 250 sec.).
- Druk op de toets .
- **DISPLAY** STOOM PORTIE
- Door op de toets  te drukken kunt u de volgende stap selecteren of druk op de toets  om de programmering te verlaten.

13.5 Programmeren thee portie

- Plaats een kopje/glas onder de in hoogte verstelbare thee-uitloop (22).
- Druk op de toets **P**.
- **DISPLAY** KRAAN OPENEN
- **DISPLAY** GENOEG THEE? / KRAAN DICHT
- **DISPLAY** THEE PORTIE
- Uw gewenste hoeveelheid heet water is nu geprogrammeerd.
- Door op de toets **+** te drukken kunt u de volgende stap selecteren of druk op de toets **N** om de programmering te verlaten.

13.6 Programmeren filter

Raadpleeg hiervoor hoofdstuk 7.1 “Plaatsen van het filter”.

13.7 Programmeren waterhardheid (alleen bij programmeren filter nee)

- **DISPLAY** WATER HARDHEID 3
- Druk op toets **P**.
- Door kort te drukken op de toets **+** of **-** kunt u de hardheidsgraad instellen.
- Druk daarna kort op toets **P**, om de hardheidsgraad in het geheugen op te slaan.
- Door op de toets **+** te drukken kunt u de volgende stap selecteren of druk op de toets **N** om de programmering te verlaten.

 Hoe u de hardheid van het water bepaalt, kunt u nalezen in hoofdstuk 6 “Instellen waterhardheid”.

13.8 Programmeren Economy Mode

- **DISPLAY** ECONOMY MODE OFF
- Druk op toets **P**.
- **DISPLAY** ECONOMY (MODE OFF knippert)
- Door kort op de toets **+** of **-** te drukken, kunt u de gewenste modus instellen.
- Druk daarna kort op toets **P**, om de modus in het geheugen op te slaan.
- Door op de toets **+** te drukken kunt u de volgende stap selecteren of druk op de toets **N** om de programmering te verlaten.

U kunt uw apparaat op “spaarmodus” instellen. Bij de instelling ECONOMY MODE ON, is het heet watersysteem voor stoom uitgeschakeld. Ook de verwarming van de kopjes is uitgeschakeld. Als u nu stoom wilt hebben, moet u op de keuzetoets stoom **⇓** drukken. De controlelampjes gaan knipperen, uw apparaat is aan het voorverwarmen.

 Na 10 min. schakelt het “verwarmingssysteem stoom” automatisch uit. De controlelampjes gaan uit. Als u nogmaals op de keuzeknop stoom drukt, kunt u weer over stoom beschikken.

ECONOMY MODE OFF betekent dat er gedurende 20 min. direct stoom geleverd kan worden en de verwarming van de kopjes is ingeschakeld. Na 10 min. gaan de lampjes uit. Als u nogmaals op de keuzeknop stoom drukt, kunt u weer over stoom beschikken.

13.9 Programmeren klok

 De klok moet geprogrammeerd worden als u gebruik wenst te maken van de automatische inschakeltijd.

- **DISPLAY** KLOK —:—
- Druk op toets **P**.

- Door kort op de toets \oplus of \ominus te drukken, kunt u de uren instellen en daarna met toets P bevestigen.
- Door kort op de toets \oplus of \ominus te drukken, kunt u de minuten instellen en daarna met toets P bevestigen.
- Door op de toets \oplus te drukken kunt u de volgende stap selecteren of druk op de toets N om de programmering te verlaten.

13.10 Programmeren automatische inschakeltijd

De klok moet geprogrammeerd worden als u gebruik wenst te maken van de automatische inschakeltijd.

- **DISPLAY** APPARAAT AAN —:—
- Druk op toets P .
- Door kort op de toets \oplus of \ominus te drukken, kunt u de uren instellen en daarna met toets P bevestigen.
- Door kort op de toets \oplus of \ominus te drukken, kunt u de minuten instellen en daarna met toets P bevestigen.
- Door op de toets \oplus te drukken kunt u de volgende stap selecteren of druk op de toets N om de programmering te verlaten.

 Om de automatische inschakeltijd te wijzigen, gaat u als volgt te werk:

Druk op toets P .

Druk op toets N .

DISPLAY APPARAAT AAN —:—

13.11 Programmeren automatische uitschakeltijd

- **DISPLAY** UIT NA 5 UUR
- Druk op toets P .
- Door kort op toets \oplus of \ominus te drukken, kunt u de uren instellen en daarna met toets P bevestigen (0.5 uur – 9uur)
- Door op de toets \oplus te drukken kunt u de volgende stap selecteren of druk op de toets N om de programmering te verlaten.

13.12 Opvragen aantal handeling

- **DISPLAY** 200 (totaal aantal handelingen)
- Om de gegevens op te vragen, moet u op de desbetreffende koffiekeuzetoets drukken. U kunt nu aflezen hoe vaak deze koffiekeuzetoets gekozen werd.
- Door op de toets \oplus te drukken kunt u de volgende stap selecteren of druk op de toets N om de programmering te verlaten.

 Het aantal keer dat heet water of stoom werd genomen, kan niet worden opgevraagd.

13.13 Programmeren van de taal

- Druk op toets P .
- Door kort op de toets \oplus of \ominus te drukken, kunt u de gewenste taal kiezen en daarna met toets P bevestigen.
- Door op de toets \oplus te drukken kunt u de volgende stap selecteren of druk op de toets N om de programmering te verlaten.

13.14 Programmatoets N

Met toets N kunt u de volgende waarden (dosering koffie, temperatuur van de koffie, hoeveelheid water) weer op de oorspronkelijk ingestelde waarden terugbrengen.

- **DISPLAY** KOFFIE GEREED
- Druk op toets N , tot u een akoestisch signaal hoort.

 Als u bij het programmeren van één van de bovengenoemde waarden per ongeluk een fout heeft gemaakt, kunt u toets N indrukken. Hierdoor gaat de door u gekozen waarde weer terug naar de door de fabriek ingestelde waarde.

14. Reiniging en onderhoud

14.1 Water vullen

■ **DISPLAY** WATER VULLEN

- Als deze melding verschijnt, kunt u geen koffie of heet water meer krijgen. Vul het water bij.



Het waterreservoir moet dagelijks omgespoeld worden en met schoon water worden gevuld. Gebruik hiervoor uitsluitend vers, koud water. Nooit met melk, koolzuurhoudend mineraalwater of andere vloeistoffen vullen. U kunt ook water toevoegen zonder het reservoir te verwijderen, let er dan op dat u niet over het apparaat morst!.

14.2 Afvalbak legen

De afvalbak (23) verzamelt de afgewerkte koffieresten.

■ **DISPLAY** AFVALBAK LEGEN

- Als deze melding verschijnt, kunt u geen koffie meer maken. U moet eerst de afvalbak legen.
- Verwijder het lekbakje voorzichtig, het zit vol water.



Bij het legen van de afvalbak moet u het apparaat ingeschakeld laten. Bij het openen van de lekbak dient u deze altijd te legen omdat de teller dan op nul gezet wordt.

14.3 Lekbak legen

■ **DISPLAY** LADE LEGEN

- Als deze melding verschijnt, kunt u geen koffie meer maken. U moet eerst de lade legen.
- Verwijder de lekbak voorzichtig, het zit vol met water.

14.4 Bonen vullen

■ **DISPLAY** BONEN VULLEN

- Doe de bonen in het daarvoor voorziene reservoir zoals beschreven in hoofdstuk 3.3.



De melding BONEN VULLEN verdwijnt pas nadat er koffie is afgenomen.

Wij raden u aan om het bakje voor de bonen regelmatig voor het vullen met een droge doek te reinigen. Schakel het apparaat eerst **uit**.

14.5 Verwijderen van steentjes

- Schakel het apparaat uit met de AAN/UIT toets.
- Haal de stekker van het apparaat uit het stopcontact.
- Open het bonenreservoir (13) en verwijder de bonen. Eventueel achterblijvende bonen kunt u met een stofzuiger weghalen.
- Maak de twee schroeven in het bonenreservoir los en haal het reservoir uit het apparaat (Fig. 5+6).
- Verwijder eventuele bonen met de stofzuiger, let daarbij op dat de siliconen ring blijft zitten.
- Plaats de sleutel (Fig.7).
- Draai nu de sleutel tegen de richting van de klok in tot het vastgeklemd steentje vrij komt.
- Verwijder resten gemalen koffie met de stofzuiger.
- Plaats nu het bonenreservoir weer terug en monteer de schroeven.

14.6 Apparaat reinigen

■ **DISPLAY** APPARAAT REINIGEN

Na 220 kopjes of 180 spoelbeurten moet het apparaat schoongemaakt worden. U kunt echter ondanks deze melding normaal

koffie zetten of heet water/stoom afnemen. Wij raden u echter aan het schoonmaken (zoals onder punt 15) binnen twee dagen uit te voeren.

■ **DISPLAY** NU REINIGEN

Als u een akoestisch signaal hoort, moet het apparaat gereinigd worden.

14.7 Apparaat verkalkt

■ **DISPLAY** APPARAAT VERKALKT

De machine geeft zelf aan wanneer ze ontkalkt moet worden.



Bij een juist gebruik van de Claris-filterpatroon hoeft het apparaat niet meer ontkalkt te worden. Raadpleeg hiervoor hoofdstuk 7 “Plaatsen van de CLARIS-filterpatroon“.

14.8 Metaalcontacten reinigen

■ **DISPLAY** LADE LEGEN/CONTACTEN REINIGEN

Als deze melding op het display verschijnt, moeten de ontcalcingsresten rond, tussen en op de metaalcontacten verwijderd worden. Ga daarbij als volgt te werk:

- Maak de bevestigingen van de contacten in de gleuf (B) en de metalen contacten (A) schoon met heet water en afwasmiddel. Reinig daarna de bevestigingen van de contacten in de gleuf (B) bovendien met een borstel (Fig.8).

14.9 Algemene reinigingsvoorschriften

- Nooit agressieve middelen of chemicaliën voor het schoonmaken gebruiken.
- De machine van binnen en buiten met een zachte, vochtige doek afnemen.
- Na ieder gebruik het zwenkbare stoompijpje voor heet water/stoom schoonmaken.

- Na het verwarmen van melk moet u een beetje heet water aftappen om het stoompijpje ook van binnen te reinigen.
- Voor een grondige reiniging van de auto-cappuccino dient u het te demonteren.
- Het waterreservoir moet dagelijks worden uitgespoeld en met vers water gevuld worden.



Bij zichtbare kalkaanslag in het waterreservoir kunt u dit apart ontkalken. Verwijder hiervoor het waterreservoir uit het apparaat.



Bij gebruik van een Claris-filterpatroon dient u deze eerst te verwijderen.

14.10 System leegmaken



Deze handeling is nodig om het apparaat tijdens transport te beschermen tegen vorstschade.

- Plaats een kannetje onder het zwenkbare uitlooppipje (20).
- Druk op de toets en verwijder het waterreservoir.
- **DISPLAY** STOOM AFNAME
- **DISPLAY** STOOM DRUKKEN / SYSTEEM VULLEN
- Schakel het apparaat met de toets AAN/UIT uit.



15. Reinigen

Het apparaat beschikt over een geïntegreerd reinigingsprogramma. Dit programma duurt ca. 15 min.



Bij uw speciaalzaak kunt u Jura-reinigingstabletten kopen die optimaal zijn afgestemd op het reinigingsprogramma van uw IMPRESSA. Wij willen u erop wijzen dat bij het gebruik van ongeschikte reinigingsmiddelen beschadigingen aan het apparaat en bezinksels in het water niet uit te sluiten vallen.

 Het opgestarte reinigingsprogramma mag niet onderbroken worden.

- Schakel het apparaat in met de knop .
- Druk op toets  tot u een akoestisch signaal hoort.
- **DISPLAY LADE LEGEN** (of de melding: water vullen)

 Plaats een bak die groot genoeg is onder de koffie-uitloop (15), zodat de reinigingsvloeistof niet in het lekbakje terecht komt.

■ **DISPLAY TABLET INWERPEN (Fig. 9) / REINIGEN DRUKKEN**

- **DISPLAY APPARAAT REINIGT**
- **DISPLAY LADE LEGEN**
- **DISPLAY A.U.B. WACHTEN**
- **DISPLAY APPARAAT SPOELN**
- **DISPLAY A.U.B. WACHTEN**
- **DISPLAY KOFFIE GEREED**

 Na elke reinigingsbeurt moet de vultrechter voor gemalen koffie schoongemaakt worden. Haal de trechter daartoe uit het apparaat. Spoel hem uit onder heet stromend water, droog hem goed af en plaats de trechter weer terug.

16. Ontkalken



Het apparaat is voorzien van een geïntegreerd ontkalkingsprogramma. Dit programma duurt ca. 50 minuten.

 Bij uw speciaalzaak kunt u Jura-ontkalkingstabletten kopen die optimaal zijn afgestemd op het ontkalkingsprogramma van uw IMPRESSA S90/S95/S9/701/601. Wij willen u erop wijzen dat bij het gebruik van ongeschikte ontkalkingsmiddelen beschadigingen aan het apparaat en bezinkzels in het water niet uit te sluiten vallen.

 Voer het ontkalkingsprogramma pas dan uit, nadat het apparaat **minstens 5 uur uitgeschakeld** en goed afgekoeld is. Het opgestarte ontkalkingsprogramma mag **niet** onderbroken worden.

 Bij het gebruik van zuurhoudende ontkalkingsmiddelen dient u voorzichtig te zijn bij het morsen van druppels of spetters met name op kwetsbare oppervlakten. In het bijzonder bij natuursteen en houtoppervlakten dient u direct de daartegen behorende maatregelen te treffen.



Wacht altijd totdat het waterreservoir met het daarin aangeemaakte ontkalkingsmiddel geheel opgebruikt is en het waterreservoir leeg is. Vul nooit ontkalkingsmiddel bij.

- Verwijder en maak het waterreservoir leeg.
- Plaats het waterreservoir leeg in het apparaat.
- Schakel het apparaat met de toets AAN/UIT  uit, en laat het ca. 5 uur afkoelen.
- Open de afdekklep (3).
- Druk op de toets  tot u een akoestisch signaal hoort.
- **DISPLAY LADE LEGEN**
- **DISPLAY MIDDEL IN TANK**

Los de inhoud van één strip (2 tabletten) geheel op in een kan met 0,6 liter water en vul met deze oplossing het waterreservoir.

■ **DISPLAY MIDDEL IN TANK / KRAAN OPENEN / KALK DRUKKEN**

 Plaats een kan onder het zwenkbare stoompijpje (20). Verwijder de Auto-Cappuccino.

- Draai de keuzeknop Sector Koffie (19) op het symbool  en druk op de toets .
- **DISPLAY APPARAAT ONTKALKT / A.U.B. WACHTEN**

- Een akoestisch signaal is hoorbaar, plaats de kan onder de koffie / heet wateruitloop (22).
- **DISPLAY KALK DRUKKEN**
- **DISPLAY APPARAAT ONTKALKT / A.U.B. WACHTEN**
- **DISPLAY KRAAN DICHT**
- **DISPLAY APPARAAT ONTKALKT / A.U.B. WACHTEN**
- Het ontkalkingsmiddel wordt binnen in het apparaat naar de lekbak geleid.
- **DISPLAY LADE LEGEN**
- **DISPLAY WATER VULLEN**
- Plaats een kan onder het zwenkbare stoompijpje (20).
- **DISPLAY KRAAN OPENEN**
- **DISPLAY KALK DRUKKEN**
- **DISPLAY APPARAAT ONTKALKT / A.U.B. WACHTEN**
- Plaats een kan onder de in hoogte verstelbare koffie / heet wateruitloop (22).
- **DISPLAY KALK DRUKKEN**
- **DISPLAY APPARAAT ONTKALKT / A.U.B. WACHTEN**
- **DISPLAY KRAAN DICHT**
- **DISPLAY APPARAAT ONTKALKT / A.U.B. WACHTEN**
- Het water wordt binnen in het apparaat naar de lekbak geleid.
- **DISPLAY CONTACT REINIGEN / LADE LEGEN**
(zie hoofdstuk 14.8)
- **DISPLAY A.U.B. WACHTEN**
- **DISPLAY APPARAAT SPOELEN**
- **DISPLAY APPARAAT SPOELT**
- **DISPLAY KOFFIE GEREED**

17. Recupereren

Indien het apparaat buiten gebruik wordt gesteld, dient het apparaat bij een Jura servicedienst ingeleverd te worden. Hier wordt de machine gerecycled of vernietigd overeenkomstig de milieueisen.

18. Tips, voor een perfecte koffie

In hoogte verstelbare koffie-uitloop.

U kunt de koffie-uitloop aan de grootte van uw kopjes aanpassen.

Malen van de bonen

Raadpleeg hoofdstuk 3.4 „Instellen koffiemolen“.

Kopjes voorverwarmen

U kunt de kopjes met heet water of stoom voorverwarmen. Hoe kleiner de koffiehoeveelheid is, des te belangrijker is het voorverwarmen.

Suiker en room

Door het omroeren in het kopje verliest u warmte. Door de toevoeging van melk of room uit de koelkast daalt de temperatuur van de koffie aanzienlijk.

19. Meldingen

DISPLAY	Oorzaak.	Oplossing.
WATER VULLEN	Het waterreservoir is leeg. De vlotter in het waterreservoir zit klem. Het waterreservoir is verkalkt; De vlotter blijft hangen.	Water bijvullen. Waterreservoir leeg maken, uitspoelen, en vullen en weer terugzetten. Reservoir verwijderen, ontkalken, goed uitspoelen weer terugplaatsen.
BONEN VULLEN	Het bonenreservoir is leeg. Hoewel bonen bijgevuld zijn, verdwijnt de tekst niet. Er zit een steentje klem.	Bonen bijvullen Een kop koffie zetten. „BONEN VULLEN“ verdwijnt pas nadat u het eerstvolgende kopje koffie gezet heeft verdwijnt de tekst. Verwijder het steentje zoals beschreven in hoofdstuk 14.5 „Verwijderen steentje“
AFVALBAK LEGEN	De afvalbak is vol De aanwijzing verdwijnt niet De melding verschijnt weer na een paar kopjes	Bakje verwijderen, afvalbak legen, bakje weer terugplaatsen Bij het legen was het bakje minder dan 8 sec. uit het apparaat verwijderd. Bakje gedurende min. 10 sec. verwijderen en dan terugplaatsen Apparaat ingeschakeld laten bij het legen van de afvalbak. Het op nul stellen van de teller gebeurt alleen bij ingeschakelde machine
LADE PLAATSEN	Lekbak is niet juist geplaatst Er is afval onder het bakje gekomen	Lekbak correct plaatsen Lade verwijderen, binnenkant apparaat schoonmaken. Opnieuw plaatsen
LEKBAK LEGEN	De restwaterbak is vol Ondanks geleegd bakje verdwijnt de tekst niet	Bakje voorzichtig verwijderen, legen en weer terugplaatsen Bakje verwijderen, metalen contacten reinigen, zie hoofdstuk 14.8

DISPLAY	Oorzaak	Oplossing
APPARAAT REINIGEN	Er zijn 220 kopjes gezet of 180 spoelbeurten gedaan Ondanks reiniging verdwijnt de melding niet	Reinigen volgens hoofdstuk 14.6 Nogmaals reinigen, dit keer echter zonder reinigingstablet
APPARAAT VERKALKT	Het apparaat moet ontkalkt worden Ondanks ontkalken verdwijnt de melding niet	Ontkalken volgens hoofdstuk 16 Nogmaals ontkalken, ditmaal slechts met water, zonder ontkalkingsmiddel
KRAAN DICHT	De water-of stoom functie is niet teruggeschakeld	Omschakelen op koffiesector op water of stoomtoets drukken en dan pas water of stoom gebruiken
STORING 2	Te lage temperatuur	– Apparaat uitschakelen – Apparaten bij kamertemperatuur ong. 2 uur laten staan – Apparaat inschakelen
STORING 8	Initialiseringsproblemen	Apparaat uitschakelen, loskoppelen van het net, inschakelen

20. Problemen

Problemen	Oorzaak	Oplossing
Bij het bereiden van koffie loopt het slecht door	– Koffiemaling te fijn	– Koffiemolen grover instellen – Eén of twee spoelbeurten doorvoeren Is het resultaat nog niet beter, apparaat reinigingsbeurt geven

Problemen	Oorzaak	Oplossing
Koffie-afgifte wordt na het voorbevochtigen afgebroken	– Te weinig poeder in systeem	– Eén kop koffie afnemen
Molen maakt veel lawaai	– Steentje in koffiemolen	– Handel zoals beschreven in hoofdstuk 14.5
Te weinig schuim bij melk opschuimen	– Opschuimhulpstuk verstopt – De Professionele-Auto-Cappuccino reinigen	– Opschuimhulpstuk reinigen – Reinig de Professionele-Auto-Cappuccino zoals bij hoofdstuk 11.6

Indien de bovenstaande lijst geen oplossing heeft geboden, dan moet u zich wenden tot uw vakhandelaar of direct tot Jura Nederland BV. Vaak laten zich kleine storingen door een kort telefoongesprek snel oplossen.

21. Juridische aanwijzingen

Deze gebruiksaanwijzing bevat de nodige informatie voor een juist gebruik, juiste bediening en een juiste verzorging van het apparaat. De kennis en het opvolgen van de in deze gebruiksaanwijzing gegeven aanwijzingen, zijn een voorwaarde voor een veilig gebruik zowel bij de omgang met als bij het onderhoud van dit apparaat.

Deze gebruiksaanwijzing kan niet iedere denkbare situatie beschrijven. Wenst u meer informatie, of indien er bijzondere problemen optreden die in deze gebruiksaanwijzing voor u niet uitvoerig genoeg behandeld zijn, vraag dan de benodigde informatie bij uw vakhandelaar of bij de Jura-servicedienst. Het apparaat is voor huishoudelijk gebruik bedoeld.

Bovendien wijzen wij u erop, dat de inhoud van deze gebruiksaanwijzing geen deel vormt van een vroegere of bestaande overeenkomst, toezegging of een rechtsverhouding is of deze doet veranderen.

Alle verplichtingen die door Jura Elektroapparate AG worden aangegaan, vloeien voort uit de dienovereenkomstige koopovereenkomst, die ook de volledige en uitsluitend geldige garantiewaARBORGREGELINGEN bevat.

Deze waarborgen worden door de uiteenzettingen in deze gebruiksaanwijzing niet uitgebreid noch beperkt.

De gebruiksaanwijzing bevat informatie die niet gekopieerd mag worden. Fotokopieën of vertalen in een andere taal is zonder voorafgaande schriftelijke toestemming van Jura Elektroapparate AG niet toegestaan.

22. Technische gegevens

Impressa S90/S95/S9/701/601

Spanning:	230 V AC
Vermogen:	1350 W
Zekering:	10 A
Veiligheidscontrole:	
Energieverbruik standby:	circa 4,4 Wh
Energieverbruik als koffie gereed is:	circa 31 Wh, Economy Mode on circa 41 Wh, Economy Mode off
Pompdruk:	max. 15 bar
Waterreservoir:	2,7 liter
Capaciteit bonenreservoir:	280 gr.
Capaciteit koffieresidubak:	max. 16
Lengte kabel:	1,1 m
Gewicht:	11,7 kg
Afmetingen (BxHxD):	34,5 x 35 x 39 cm

Deze machine voldoet aan de volgende EG-richtlijnen:

73/23/ EEG van 19.02. 1973 “Laagspanningsrichtlijn “ inclusief Wijzigingsrichtlijn 93/336/ EEG.

89/336/EEG van 03.05.1989 “EMC richtlijn” inclusief Wijzigingsrichtlijn 92/31/EEG.